

Входные двери **RD65**

www.ryterna.eu

РИТЕРНА

В каждой двери частичка нас.
Вот уже 25 лет.





Входные двери РИТЕРНА

Входные двери – ключевой элемент фасада вашего дома. Каждый день вы смотрите на них, пользуетесь ими. Дверь должна быть безопасной, хорошо сохранять тепло, не требовать обслуживания и респектабельно выглядеть. Мы предлагаем не только широкий ассортимент оформления дверей по каталогу, но и предоставляем возможность создать дверь своего собственного дизайна.

Новейшие технологии в сочетании с совершенным дизайном создают прекрасный внешний вид и обеспечивают долгую безупречную работу.



Примеры дверей RD65	6
Преимущества	23
Замки	26
Ручки	28
Аксессуары	29
Сканеры пальцев	30
Цвета	31
Боковые элементы и окна верхнего света	32
Каталог RD65	34







Номер по каталогу **107**
 Цвет снаружи **белый RAL 9016 матовый**
 Ручка **H45R 800 мм**
из нержавеющей стали
 Накладка на личину **ESC-2**
 Окна **двойной стеклопакет**
из безопасного стекла
 Остекление **тонированное**
 Класс взломостойкости **RC2**



Номер по каталогу **111**
 Цвет снаружи **серый RAL 7016 матовый**
 Ручка **H45R 800 мм из**
нержавеющей стали
 Накладка на личину **ESC-2**
 Окна **двойной стеклопакет**
из безопасного стекла
 Остекление **тонированное**
 Класс взломостойкости **RC2**

Номер по каталогу **109**

Цвет снаружи **Старый дуб**

Ручка **HLA из алюминия**

Окна **двойной стеклопакет
из безопасного стекла**

Остекление **матовое**

Класс взломостойкости **RC2**



Номер по каталогу **109**

Цвет снаружи **Золотой дуб**

Ручка **H45R 500 мм из
нержавеющей стали**

Накладка на личину **ESC-2**

Окна **двойной стеклопакет
из безопасного стекла**

Остекление **матовое**

Класс взломостойкости **RC2**







Номер по каталогу **109**
 Цвет снаружи **серый RAL 7016 матовый**
 Ручка **H45R 800 мм**
из нержавеющей стали
 Накладка на личину **ESC-2**
 Окна **двойной стеклопакет**
из безопасного стекла
 Остекление **матовое**
 Класс взломостойкости **RC2**



Номер по каталогу **109**
 Цвет снаружи **серый RAL 7016 Антрацит**
 Ручка **H45R 500 мм**
из нержавеющей стали
 Накладка на личину **ESC-2**
 Окна **двойной стеклопакет**
из безопасного стекла
 Остекление **матовое**
 Класс взломостойкости **RC2**

Номер по каталогу **109**
Цвет снаружи **черный RAL 9005 матовый**
Ручка **H45R 500 мм**
из нержавеющей стали
Накладка на личину **ESC-2**
Окна **двойной стеклопакет**
из безопасного стекла
Остекление **матовое**
Класс взломостойкости **RC2**



Номер по каталогу **112**
Цвет снаружи **серый RAL 7030 матовый**
Ручка **H45R 800 мм**
из нержавеющей стали
Накладка на личину **ESC-1**
Окна **двойной стеклопакет**
из безопасного стекла
Остекление **тонированное**
Класс взломостойкости **RC2**













22









Короб RD65 изготовлен из композитных алюминиевых профилей с термическим разрывом толщиной 24 мм. Полотно двери толщиной 65 мм изготовлено из оцинкованной стали. В качестве утеплителя используется пенополиуретан без фреонов.

Все окна и боковые стекла имеют тройное остекление из защитного стекла. Вы можете выбрать прозрачные, матовые, с узором или тонированные варианты остекления. У нас вы можете заказать и эксклюзивное остекление.

Элементы дверей Ритерна, отвечающие за взломоустойчивость, сертифицированы Европейским сертификационным центром IFT Розенхайм (Германия).

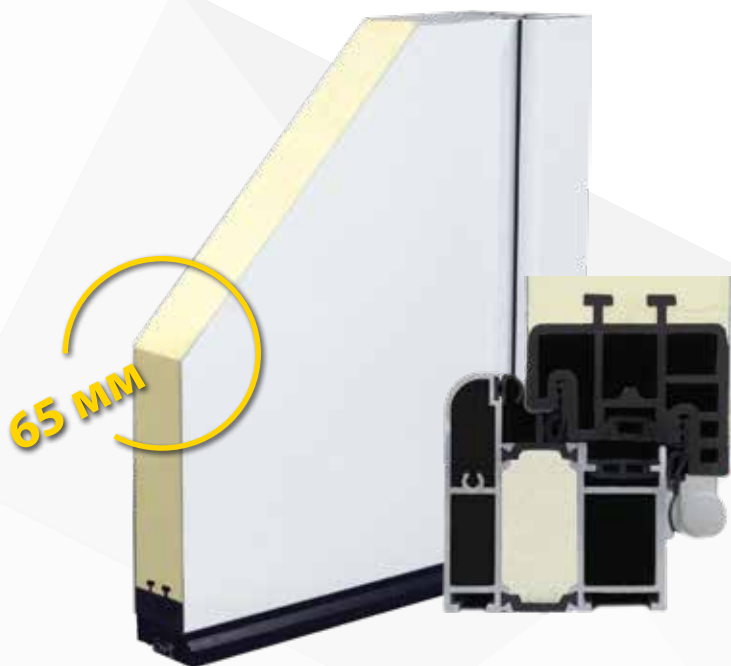

RC 2



Коэффициент теплопроводности
U value



0.73 Вт/м²К*

Класс взломостойкости
EN 12519



RC 2

Класс сопротивления ветровой нагрузке
EN 12207:199-11



4

Класс сопротивления атмосферным осадкам
EN 12208:199-11



4A

Шумоизоляция
EN 717-1:2013



-30 дБ

*для дверей с полотном 1000x2200 мм

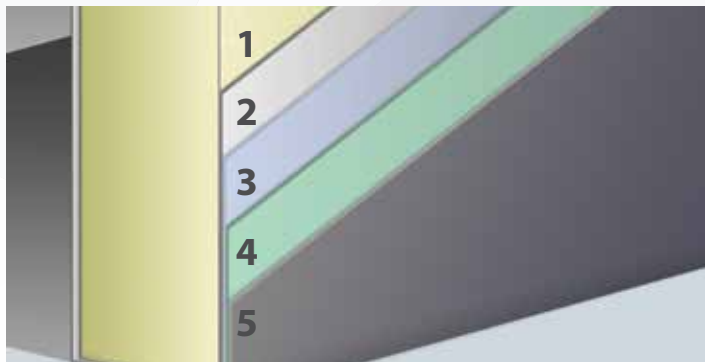

1. Полиуретан
2. Холоднокатанная сталь
3. Слой цинка, нанесенный горячим способом
4. Конверсионный слой
5. Порошковое покрытие

✓ Уплотнители

Двери имеют три контура уплотнения: один на коробке и два на полотне. Это позволяет добиться идеальной изоляции.

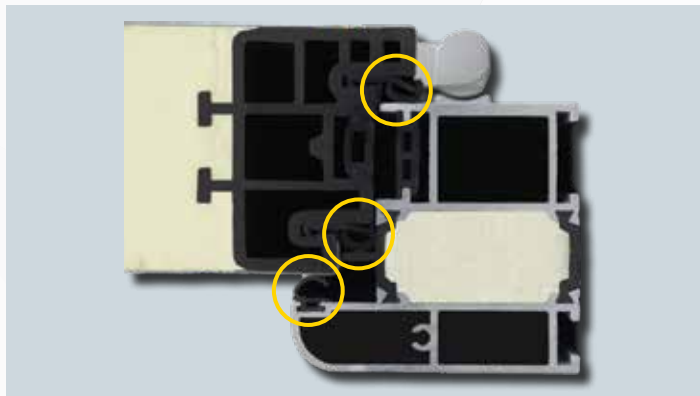

✓ Петли

Надежные немецкие петли Schüring из высококачественных сплавов с порошковым покрытием и запатентованной шарикоподшипниковой системой гарантируют долговечность и отличную работу. А функция регулирования по трем осям позволяет получить идеальное уплотнение после десятилетий обслуживания.

 **schüring**[®]
Fenster- und Türtechnologie GmbH



✓ Пороги

Прочный композитный профиль из алюминия и ПВХ отлично перекрывает нижний зазор двери, защищая ваш дом от сквозняков, влаги, пыли и насекомых.

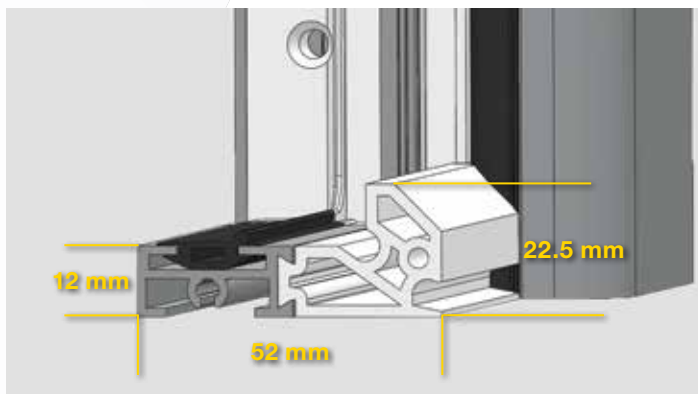

✓ Размеры

Порог высотой 12 мм по внутренней стороне и 22,5 мм – по внешней.

✓ Доборы на пороги

Два вида доборов высотой 15 и 30 мм. Могут быть скомбинированы, например, 15 мм + 30 мм + 30 мм.

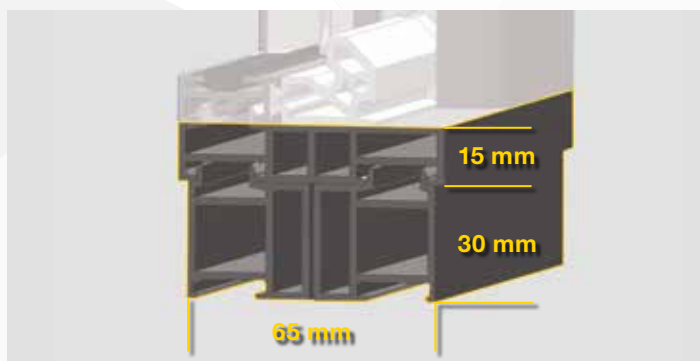

✓ Профили цилиндрические замочные

Профили цилиндрические замочные WILKA известны своей безопасностью и надежностью. Вы можете выбрать один из трех классов безопасности: А, В или С - самый высокий.

Профиль WILKA поставляется с 5 ключами.

Вы можете заказать у нас дополнительные ключи.

WILKA®
SCHLIESSTECHNIK

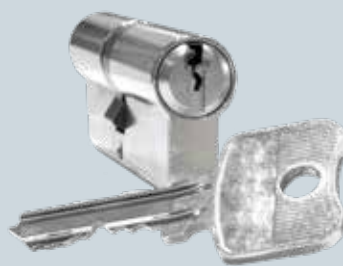

CWA



CWA+TT

✓ Замки

Замки KfV изготовлены из высококачественных материалов с прецизионной обработкой.

Высокотехнологичная механика обеспечивает надежную, точную и легкую работу как простейшего 3-х точечного замка, так и сложного 5-точечного.

KFV**✓ 3-точечный замок L3P****✓ 5-точечный замок L5P****✓ День и Ночь L3P+D&N**

3-точечный замок с возможностью блокировки язычков в дневное время.

✓ Электрический 1 L3P+D&N+EM

3-точечный замок с электрическим управлением и возможностью блокировки язычков в дневное время. Замок может быть подключен к сканеру отпечатков пальцев или клавиатуре (опция)

✓ Электрический 2 L5PMA

5-точечный замок, язычки механически запирают дверь, открываются – электрическим приводом, задвижки закрываются и открываются ключом. Замок может быть подключен к сканеру отпечатков пальцев или клавиатуре (опция).

✓ Электрический 3 L5PA

5-точечный замок, язычки и задвижки закрываются и открываются электрическим приводом. Замок может быть подключен к сканеру отпечатков пальцев или клавиатуре (опция).



L3P

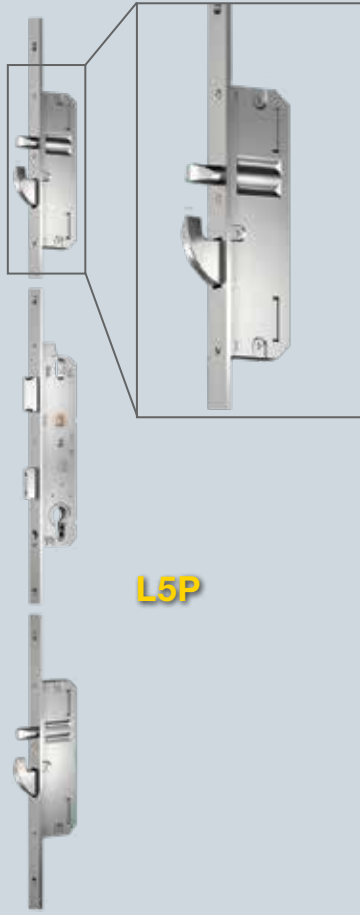

L5P



L3P-D&N

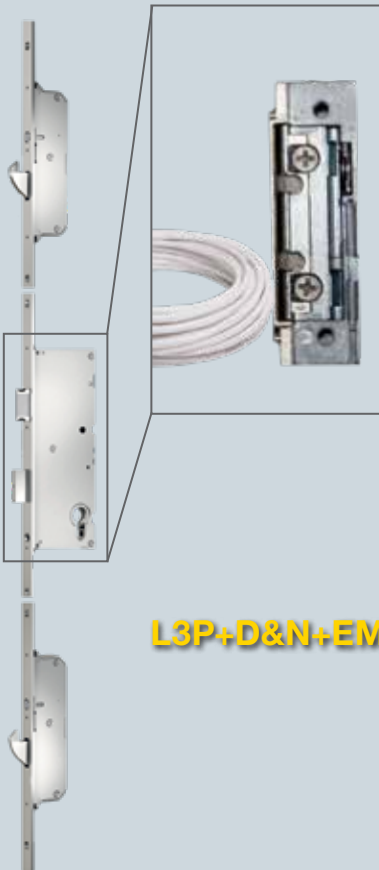

L3P-D&N+EM

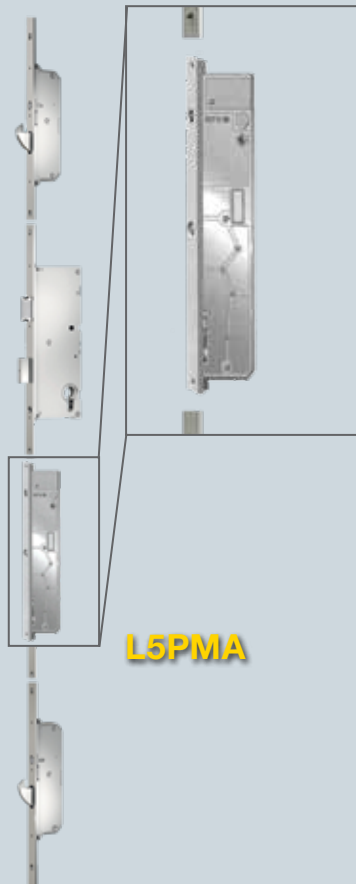

L5PMA

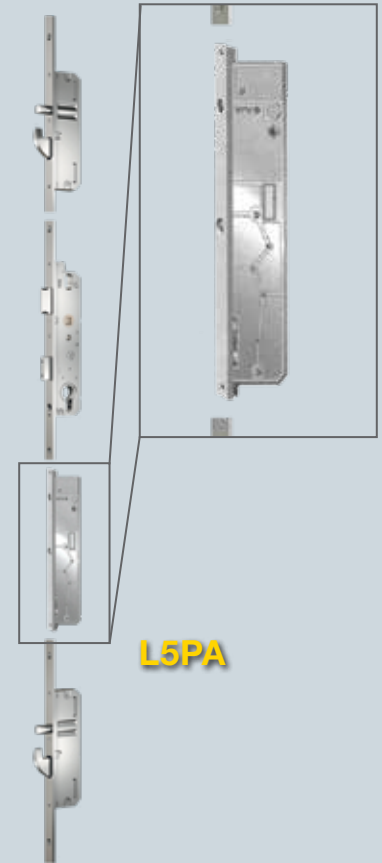

L5PA



H45R

H45S

✓ Ручки из нержавеющей стали

H45R-500

Ø 30 мм
Н 500 мм
45°

H45S-500

30x20 мм
Н 500 мм
45°

H45R-800

Ø 30 мм
Н 800 мм
45°

H45S-800

30x20 мм
Н 800 мм
45°

*Только снаружи

✓ Нажимные и круглые ручки



HL-W (Белый)



HL-B (Черный)



***HK-W** (Белый)



***HK-B** (Черный)



HLA



HLS 01



HLS 02



HLS 03



HLS 04



HLS 05



HLS 06



HLS 07

*Только снаружи

✓ Накладки на личину

Вы можете сделать выбор из двух накладок из нержавеющей стали.



ESC-1



ESC-2

✓ Клавиатуры

Клавиатуры EKEY безопасны и просты в эксплуатации. Способны хранить до 99 кодов. Устанавливаются на полотне двери или рядом на стене.

Еkey Белая



KP2

Еkey Черная



KP3



✓ Ekey Arte FSC1

Благодаря компактной форме, сканер отпечатков пальцев Arte можно удачно разместить в самых разнообразных местах.

✓ Ekey Integra FSC2

Сканер пальцев Integra устанавливается в стене с помощью комплекта для настенного монтажа из нержавеющей стали.

Сканер предназначен для работы только с блоком управления ekey.

Оба сканера могут управляться через приложение для смартфона. Открывайте дверь своим смартфоном и пользуйтесь всеми преимуществами работы через приложение.

**FSC1****FSC2****✓ Sommer FSC3**

Сканер Sommer безопасен и прост в использовании, доставляя вам удовольствие при работе с ним.

Введя свои собственные 3 отпечатка пальца, вы можете легко управлять входом, гаражными дверями и воротами. Тремя касаниями вы можете закрыть ворота, дверь гаража и открытую входную дверь.

✓ Пульт дистанционного управления Sommer RMT1

Пульт в виде брелока совместим со сканером Sommer. Четырехканальный брелок может управлять четырьмя различными объектами, такими как входная дверь или гаражная, ворота или придомовое освещение.

Передачик брелока передает защищенный с помощью плавающего кода сигнал, который невозможно скопировать. Всего лишь один изящный брелок может заменить связку ключей.

**FSC3****RMT1**

✓ Стандартные цвета**Изнутри:**

RAL 9016 глянец 20%

Снаружи:

RAL 9016 глянец 20%

RAL 7016 глянец 20%

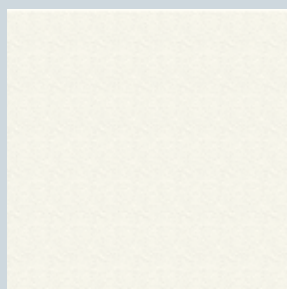
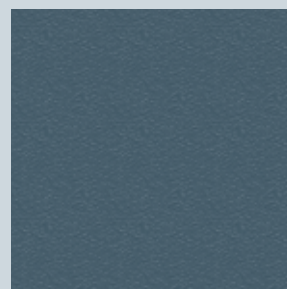
**RAL 9016 матовый****RAL 7016 матовый****✓ Прочие цвета и имитация дерева**

Палитра цветов Ритерна

Золотой дуб

Старый дуб

*Мы можем предложить рисунок дерева в соответствии с вашими пожеланиями.

**Палитра цветов Ритерна****Золотой дуб****Старый дуб**



Боковые элементы и окна верхнего света

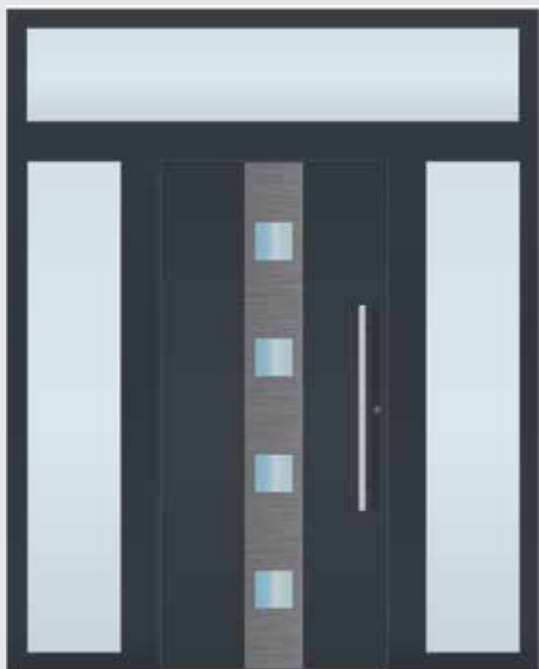

LRW



RW



LW



TW



TLRW



TLW



TRW



Варианты остекления



Прозрачное **SGC**



Тонированное **SGT**



Матовое **SGM**



Надписи и рисунки на стекле



О возможностях и ценах вы можете проконсультироваться с производителем.

109





100



101



102



103

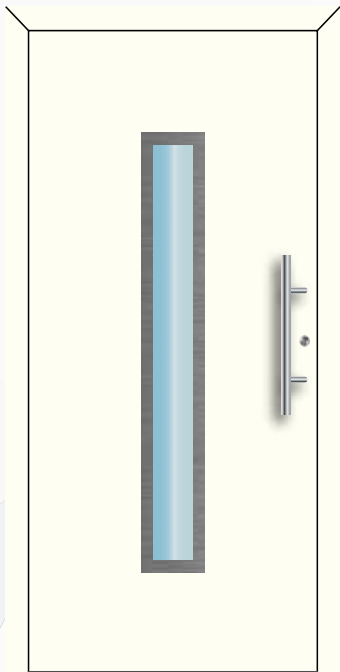

108

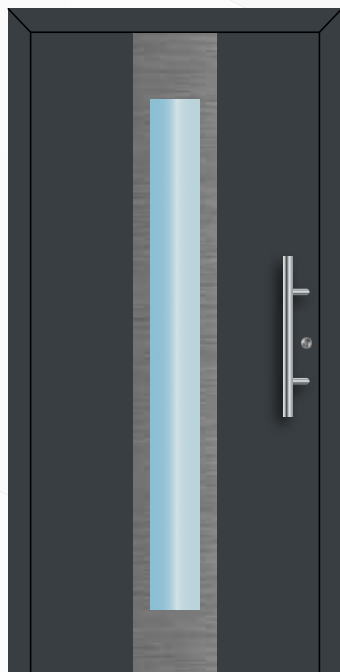

109

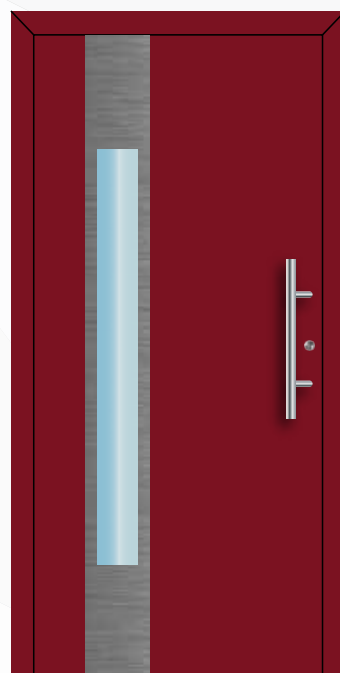

110



111

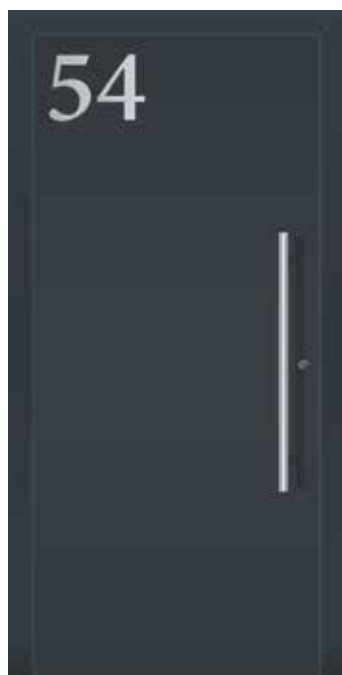

104



105



106

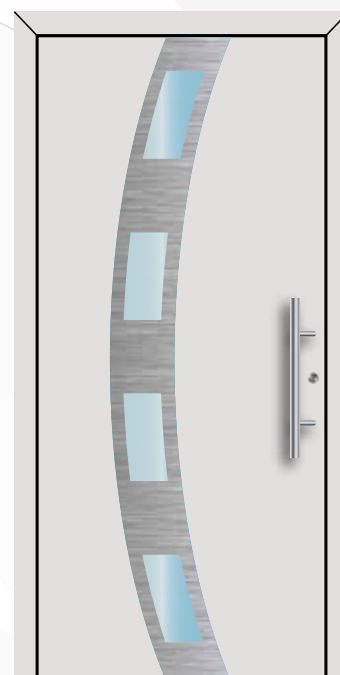

107

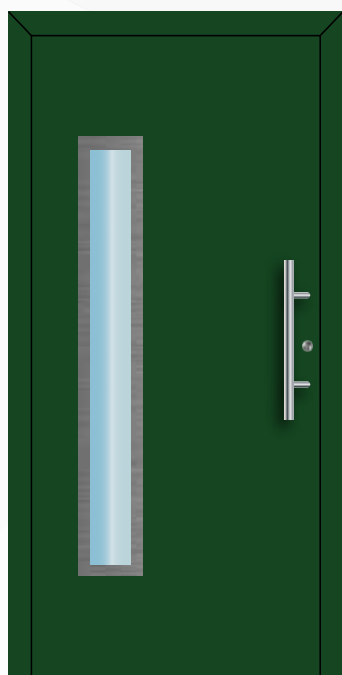

112

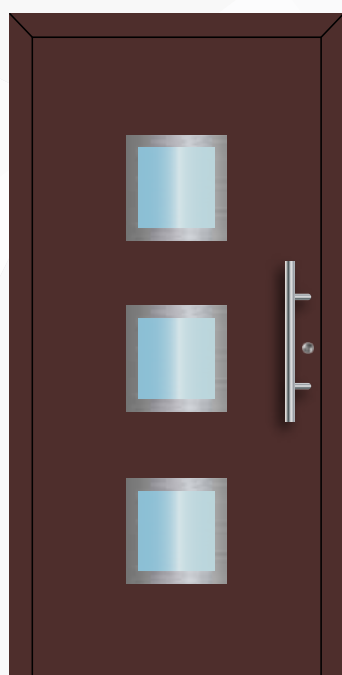

113

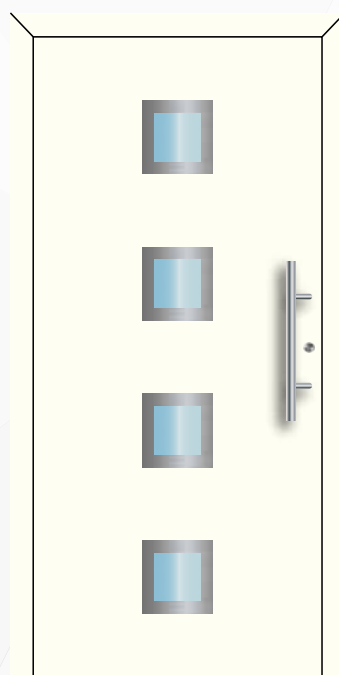

114

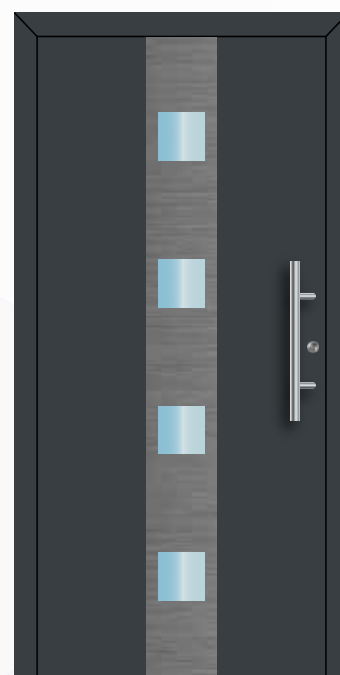

115

*Мы можем изменить стандартные или предложить новые варианты в соответствии с вашими пожеланиями

